

## POSE DE VOILET ROULANT



### PRÉCAUTION AVANT MISE EN SERVICE DU VOILET

Il se peut que les lames se décalent pendant le transport ou la manutention, il est recommandé de vérifier lors de la 1ère mise service l'alignement des lames afin d'éviter tout blocage et détérioration des lames...

### POSE DU VOILET

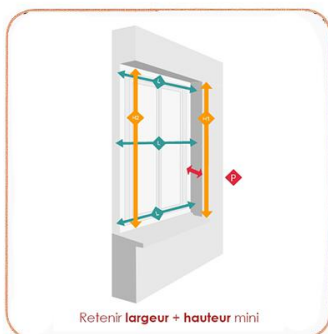

Mesurez les dimensions du tableau, et vérifiez les niveaux, calez si nécessaire.

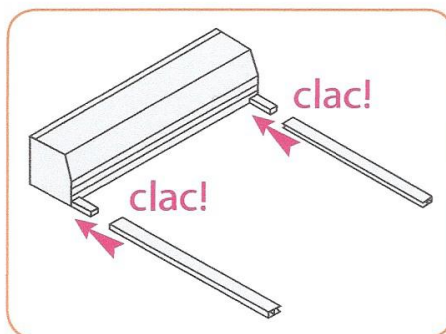

Assemblez les coulisses et le coffre. Manœuvre tirage direct : respecter l'indication «bas de coulisses»

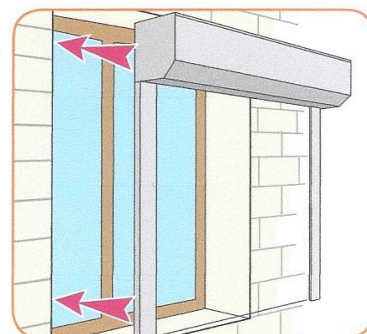

Positionnez l'ensemble dans l'emplacement prévu, selon votre pose.

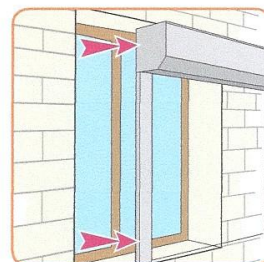
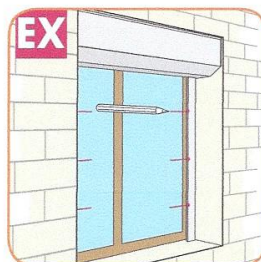
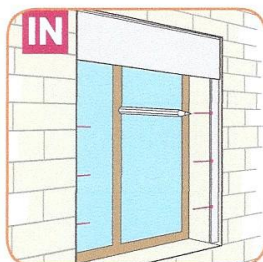
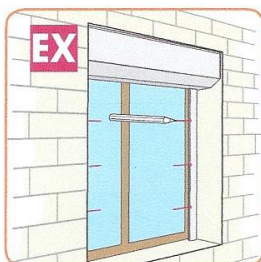

Tracez les repères pour la fixation des coulisses selon votre pose. Enlevez le volet et percez les trous de fixation des coulisses.

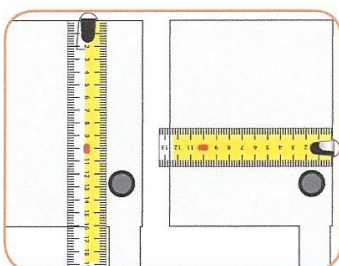

Mesurez l'emplacement pour la sortie du système de commande, en largeur et en hauteur.

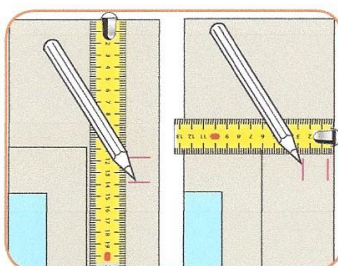

Reportez vos mesures sur la menuiserie (EX,IN) ou la maçonnerie (AP), tracez les repères. Puis percez suivant vos repères.

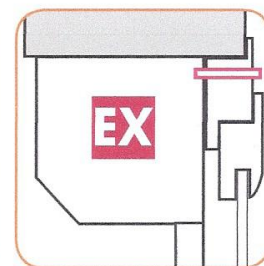
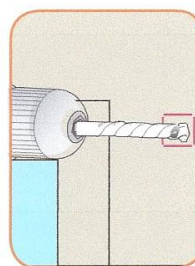

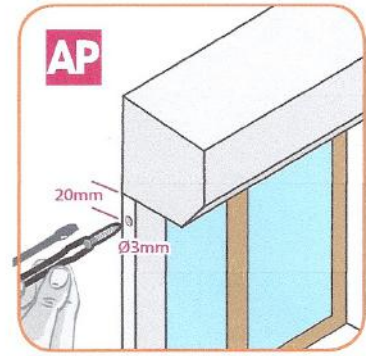
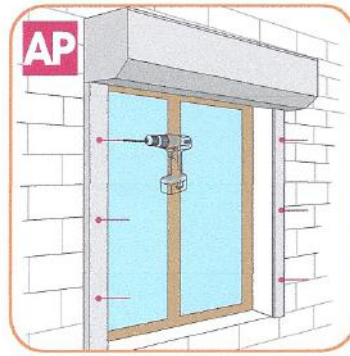
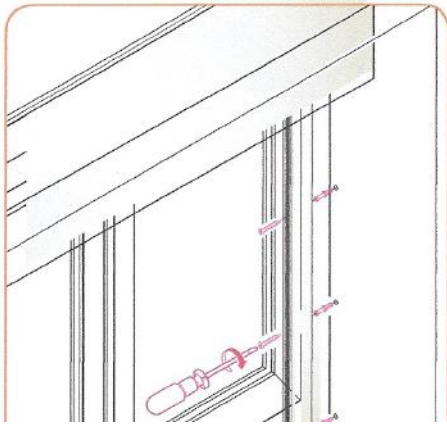

Pose applique : Visser les glissières au coffre

**Retrouvez tous nos volets roulants sur notre site**

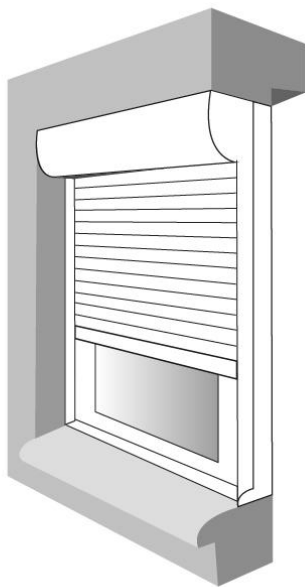

**SOUS LINTEAU  
EXTÉRIEUR**

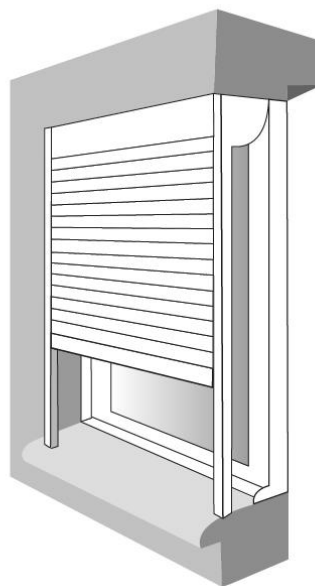

**SOUS LINTEAU  
INTÉRIEUR**

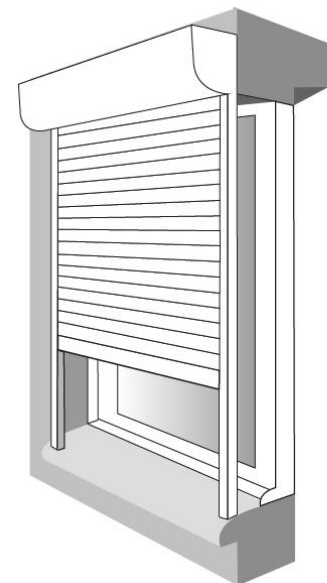

**POSE EN  
FAÇADE**