

TYMOOV Solar

5 SO / 10 SO / 15 SO / 20 SO

FR Gamme de moteurs tubulaires radio à alimentation solaire



Recommandations

Cette notice s'adresse à des professionnels de la fermeture ou électriciens assurant l'installation, la maintenance ou le démontage du volet roulant.

MISE EN GARDE : Instructions importantes de sécurité

Une installation incorrecte peut conduire à des blessures graves. Suivez toutes les instructions et conservez cette notice d'installation.

- Les motorisations TYMOOV xSO sont destinées et conçues exclusivement pour la mise en fonctionnement de volets roulants. Pour toute autre utilisation, vous devez faire appel à notre service technique.
- Vérifiez que les volets roulants à énergie solaire, répondent aux conditions de la rubrique « Energie renouvelable » dans le contrat assurance habitation.
- Le diamètre minimal du tube d'enroulement est de 47 mm intérieur, mais le tube doit être choisi en fonction du poids et de la longueur du tablier. Consultez les abaques des fabricants de tubes.
- Ne pas faire fonctionner le volet roulant si des personnes ou des objets se trouvent dans la zone de mouvement.
- Les pièces en mouvement du moteur, installées à une hauteur inférieure à 2,5 mètres, doivent être protégées.
- Avant d'installer la motorisation, enlevez toutes les cordes inutiles et mettez hors service tout équipement qui n'est pas nécessaire au fonctionnement du moteur.
- ATTENTION : Ne pas faire fonctionner ou couper l'alimentation des volets lorsque des travaux d'entretien ou de nettoyage sur l'installation ou à proximité immédiate sont effectués (exemple : nettoyage de vitres). Coupez également l'alimentation durant la maintenance et lors du remplacement des pièces.
- Surveillez le volet lorsqu'il est en mouvement et éloignez les personnes jusqu'à ce qu'il soit complètement fermé.
- Ne pas laisser les enfants jouer avec les dispositifs de commande fixes. Mettre les dispositifs de télécommande hors de portée des enfants.
- Cet appareil peut être utilisé par des enfants âgés d'au moins 8 ans et par des personnes ayant des capacités physiques, sensorielles ou mentales réduites ou dénuées d'expérience ou de connaissance,

s'ils (si elles) sont correctement surveillé(e)s ou si des instructions relatives à l'utilisation de l'appareil en toute sécurité leur ont été données et si les risques encourus ont été appréhendés.

Les enfants ne doivent pas jouer avec l'appareil. Le nettoyage et l'entretien par l'utilisateur ne doivent pas être effectués par des enfants sans surveillance.

- L'organe de manœuvre d'un interrupteur sans verrouillage doit être en vue directe de la partie entraînée, mais éloigné des parties mobiles. Il doit être installé à une hauteur minimale de 1,5 m et ne doit pas être accessible au public.
- Les dispositifs de commandes fixes doivent être installés visiblement.
- Lors de l'utilisation d'un interrupteur sans verrouillage, s'assurer que toutes les autres personnes présentes se tiennent à distance;
- Vérifier fréquemment l'installation pour déceler tout mauvais équilibrage ou tous signes d'usure ou de détérioration des câbles et des ressorts.
- Ne pas utiliser l'appareil si une réparation ou un réglage est nécessaire.

Éléments préliminaires

- Les moteurs TYMOOV xSO sont des moteurs avec récepteurs radio 868 MHz - X3D. Ils sont compatibles uniquement avec les télécommandes de la gamme DELTA DORE X3D : TYXIA 1701, TYXIA 2331 et TYXIA 1716.
 - Il convient d'utiliser des lames de volets roulants suffisamment rigides.
 - Lorsque le volet roulant est fermé, le tablier ne doit pas dépasser les coulisses de plus d'une lame 1/2 maximum.
 - Les attaches tablier ou verrous automatiques utilisés sur le volet doivent respecter les préconisations d'utilisation de leur fabricants
- Les couples maxi, rotor bloqué, pour les moteurs
 TYMOOV 5 SO ou 10 SO sont : 5 Nm : 7Nm / 10 Nm : 12Nm.
 TYMOOV 15 SO sont : 15Nm : 18 Nm
 TYMOOV 20 SO sont : 20 Nm : 24 Nm
- Les modèles ne supportant pas ces couples ne peuvent être montés. Il est impératif d'ajuster le nombre de verrous en fonction du modèle et du nombre de maillons.

Recommandations

- Dans le cas d'une utilisation avec des butées hautes, utilisez de préférence des systèmes intégrés aux coulisses.
- Attention à la rigidité du coffre avec les systèmes de butée sur les lames de volet.
- Il est impératif de connecter le moteur TYMOOV Solaire avec le panneau solaire et la batterie DELTA DORE. Utiliser un autre panneau peut générer des défauts de fonctionnement.
- Les moteurs TYMOOV xSO vérifient toutes les 100 manœuvres les butées physiques ainsi, le moteur compense automatiquement les variations de tabliers.
- La garantie de bon fonctionnement du moteur est assurée si le moteur est installé et utilisé selon les préconisations suivantes. Il faut que les éléments périphériques tels que tube d'enroulement, supports, visserie etc.. soient bien choisis et assemblés selon toutes les règles de l'art. Les caractéristiques de la partie entraînée doivent être compatibles avec la charge et la durée de fonctionnement assignées.
- Niveau de pression sonore pondéré A : $L_pA \leq 70 \text{ dB(A)}$.
- Les câbles traversant une paroi métallique doivent être protégés et isolés par un manchon ou un fourreau.
Le câble du TYMOOV xSO est démontable.
- Si le câble d'alimentation est endommagé, il doit être remplacé par le fabricant, ou service après vente ou des personnes de qualifications similaire afin d'éviter un danger.
- Le choix du moteur doit être fait en fonction des exigences du produit porteur. Reportez vous à nos abaques pour le choix du moteur en fonction des volets. Une plaque signalétique sur le moteur indique le couple nominal et la durée de fonctionnement.
- Les moteurs tubulaires TYMOOV xSO sont conçus pour fonctionner par usage intermittent (10 minutes de fonctionnement continu). Ils disposent d'une protection électronique qui empêche une surchauffe.
- En cas de tentative de soulèvement du volet (exemple : test de l'anti-intrusion), le moteur redescendra le tablier. Attention, cela peut pincer les doigts.



DECLARATION UE DE CONFORMITE EU DECLARATION OF CONFORMITY

Document original en langue Française / Language English is a translation of the original language version

Code produit DELTA DORE (DELTA DORE product code)	Nom commercial (commercial name)
4390027	TYMOOV 5 SO

Motivation de volets roulants (Motor of roller shutter)

Fabricant : DELTA DORE S.A. / Manufacturer: DELTA DORE S.A.
 35270 Bonnemain France / 35270 Bonnemain France
 Tel: +33 2 99 73 45 17 / info.techniques@deltadore.com

Par la présente, DELTA DORE déclare sous sa seule responsabilité que le produit ci-dessus est en conformité avec la législation d'harmonisation de l'Union Européenne :
 Hereby, DELTA DORE declares under its sole responsibility that the above device is in conformity with the relevant Union harmonisation legislation.

Directive des Équipements Radioélectriques 2014/53/UE / Directive Machinery 2006/42/CE / Directive RoHS 2011/65/EC	Radio Equipment Directive (RED) 2014/53/UE / Machinery Directive (MD) 2006/42/CE / RoHS directive 2011/65/EC

Les normes harmonisées suivantes ont été appliquées :
 The following harmonised standards have been applied:

RED 2014/53/UE Article 3.1a & MD 2006/42/CE	Sécurité (Safety)	IEC 60335-1:2010 + A1: 2013 + A2: 2014 IEC 60335-2-97:2016 A1: 2019 EN 60335-1:2012 + AC:2014 + A1: 2014 + A13: 2017 + A1: 2019 + A2: 2019 + A14: 2019 + A15: 2021 EN 60335-2-97: 2006 + A11: 2008 + A2: 2010 + A12: 2015 EN 62233-2008
RED 2014/53/UE Article 3.1b	Santé (Health) / EMF	EN 50148-1 V2.2.3 (2019-11) EN 301 489-3 V2.9.2 (2023-01) EN IEC 55014-1: 2021 EN IEC 55014-2: 2021
RED 2014/53/UE Article 3.2	Compatibilité électromagnétique / Electromagnetic compatibility	EN 300 220-1 V3.1.1 (2017-02) EN 300 220-2 V3.1.1 (2017-02)
RoHS 2011/65/EC	Spectre radioélectrique / Radio spectrum	EN 50581: 2012
	Restriction des substances dangereuses / Restriction of hazardous substances	

La personne autorisée à constituer le dossier technique est (the person authorised to compile the technical file is):
 Denis BELLANGER, Le Vieux Chêne 35270 Bonnemain - FRANCE.

Signé pour et au nom de (Signed for and on behalf of) : DELTA DORE
 Lieu (Place) : Bonnemain (France) / Date d'émission (Date of issue - dd/mm/yyyy) : 25/10/2023
 Nom (Name) : Denis BELLANGER / Fonction (Function) : Directeur Qualité Produits et Solutions (Products and Solutions Quality Director)
 Signature (Signature):



DECLARATION UE DE CONFORMITE EU DECLARATION OF CONFORMITY

Document original en langue Française / Language English is a translation of the original language version

Code produit DELTA DORE (DELTA DORE product code)	Nom commercial (commercial name)
4390025	TYMOOV 10 SO

Motivation de volets roulants (Motor of roller shutter)

Fabricant : DELTA DORE S.A. / Manufacturer: DELTA DORE S.A.
 35270 Bonnemain France / 35270 Bonnemain France
 Tel: +33 2 99 73 45 17 / info.techniques@deltadore.com

Par la présente, DELTA DORE déclare sous sa seule responsabilité que le produit ci-dessus est en conformité avec la législation d'harmonisation de l'Union Européenne :
 Hereby, DELTA DORE declares under its sole responsibility that the above device is in conformity with the relevant Union harmonisation legislation.

Directive des Équipements Radioélectriques 2014/53/UE / Directive Machinery 2006/42/CE / Directive RoHS 2011/65/EC	Radio Equipment Directive (RED) 2014/53/UE / Machinery Directive (MD) 2006/42/CE / RoHS directive 2011/65/EC

Les normes harmonisées suivantes ont été appliquées :
 The following harmonised standards have been applied:

RED 2014/53/UE Article 3.1a & MD 2006/42/CE	Sécurité (Safety)	IEC 60335-1:2010 + A1: 2013 + A2: 2014 IEC 60335-2-97:2016 A1: 2019 EN 60335-1:2012 + AC:2014 + A1: 2014 + A13: 2017 + A1: 2019 + A2: 2019 + A14: 2019 + A15: 2021 EN 60335-2-97: 2006 + A11: 2008 + A2: 2010 + A12: 2015 EN 62233-2008
RED 2014/53/UE Article 3.1b	Santé (Health) / EMF	EN 50148-1 V2.2.3 (2019-11) EN 301 489-3 V2.9.2 (2023-01) EN IEC 55014-1: 2021 EN IEC 55014-2: 2021
RED 2014/53/UE Article 3.2	Compatibilité électromagnétique / Electromagnetic compatibility	EN 300 220-1 V3.1.1 (2017-02) EN 300 220-2 V3.1.1 (2017-02)
RoHS 2011/65/EC	Spectre radioélectrique / Radio spectrum	EN 50581: 2012
	Restriction des substances dangereuses / Restriction of hazardous substances	

La personne autorisée à constituer le dossier technique est (the person authorised to compile the technical file is):
 Denis BELLANGER, Le Vieux Chêne 35270 Bonnemain - FRANCE.

Signé pour et au nom de (Signed for and on behalf of) : DELTA DORE
 Lieu (Place) : Bonnemain (France) / Date d'émission (Date of issue - dd/mm/yyyy) : 25/10/2023
 Nom (Name) : Denis BELLANGER / Fonction (Function) : Directeur Qualité Produits et Solutions (Products and Solutions Quality Director)
 Signature (Signature):



DECLARATION UE DE CONFORMITE EU DECLARATION OF CONFORMITY

Document original en langue Française / Language English is a translation of the original language version

Code produit DELTA DORE (DELTA DORE product code)	Nom commercial (commercial name)
4390037	TYMOOV 15 SO

Motivation de volets roulants (Motor of roller shutter)

Fabricant : DELTA DORE S.A. / Manufacturer: DELTA DORE S.A.
 35270 Bonnemain France / 35270 Bonnemain France
 Tel: +33 2 99 73 45 17 / info.techniques@deltadore.com

Par la présente, DELTA DORE déclare sous sa seule responsabilité que le produit ci-dessus est en conformité avec la législation d'harmonisation de l'Union Européenne :
 Hereby, DELTA DORE declares under its sole responsibility that the above device is in conformity with the relevant Union harmonisation legislation.

Directive des Équipements Radioélectriques 2014/53/UE / Directive Machinery 2006/42/CE / Directive RoHS 2011/65/EC	Radio Equipment Directive (RED) 2014/53/UE / Machinery Directive (MD) 2006/42/CE / RoHS directive 2011/65/EC

Les normes harmonisées suivantes ont été appliquées :
 The following harmonised standards have been applied:

RED 2014/53/UE Article 3.1a & MD 2006/42/CE	Sécurité (Safety)	IEC 60335-1:2010 + A1: 2013 + A2: 2014 IEC 60335-2-97:2016 A1: 2019 EN 60335-1:2012 + AC:2014 + A1: 2014 + A13: 2017 + A1: 2019 + A2: 2019 + A14: 2019 + A15: 2021 EN 60335-2-97: 2006 + A11: 2008 + A2: 2010 + A12: 2015 EN 62233-2008
RED 2014/53/UE Article 3.1b	Santé (Health) / EMF	EN 50148-1 V2.2.3 (2019-11) EN 301 489-3 V2.9.2 (2023-01) EN IEC 55014-1: 2021 EN IEC 55014-2: 2021
RED 2014/53/UE Article 3.2	Compatibilité électromagnétique / Electromagnetic compatibility	EN 300 220-1 V3.1.1 (2017-02) EN 300 220-2 V3.1.1 (2017-02)
RoHS 2011/65/EC	Spectre radioélectrique / Radio spectrum	EN 50581: 2012
	Restriction des substances dangereuses / Restriction of hazardous substances	

La personne autorisée à constituer le dossier technique est (the person authorised to compile the technical file is):
 Denis BELLANGER, Le Vieux Chêne 35270 Bonnemain - FRANCE.

Signé pour et au nom de (Signed for and on behalf of) : DELTA DORE
 Lieu (Place) : Bonnemain (France) / Date d'émission (Date of issue - dd/mm/yyyy) : 25/10/2023
 Nom (Name) : Denis BELLANGER / Fonction (Function) : Directeur Qualité Produits et Solutions (Products and Solutions Quality Director)
 Signature (Signature):



DECLARATION UE DE CONFORMITE EU DECLARATION OF CONFORMITY

Document original en langue Française / Language English is a translation of the original language version

Code produit DELTA DORE (DELTA DORE product code)	Nom commercial (commercial name)
4390038	TYMOOV 20 SO

Motivation de volets roulants (Motor of roller shutter)

Fabricant : DELTA DORE S.A. / Manufacturer: DELTA DORE S.A.
 35270 Bonnemain France / 35270 Bonnemain France
 Tel: +33 2 99 73 45 17 / info.techniques@deltadore.com

Par la présente, DELTA DORE déclare sous sa seule responsabilité que le produit ci-dessus est en conformité avec la législation d'harmonisation de l'Union Européenne :
 Hereby, DELTA DORE declares under its sole responsibility that the above device is in conformity with the relevant Union harmonisation legislation.

Directive des Équipements Radioélectriques 2014/53/UE / Directive Machinery 2006/42/CE / Directive RoHS 2011/65/EC	Radio Equipment Directive (RED) 2014/53/UE / Machinery Directive (MD) 2006/42/CE / RoHS directive 2011/65/EC

Les normes harmonisées suivantes ont été appliquées :
 The following harmonised standards have been applied:

RED 2014/53/UE Article 3.1a & MD 2006/42/CE	Sécurité (Safety)	IEC 60335-1:2010 + A1: 2013 + A2: 2014 IEC 60335-2-97:2016 A1: 2019 EN 60335-1:2012 + AC:2014 + A1: 2014 + A13: 2017 + A1: 2019 + A2: 2019 + A14: 2019 + A15: 2021 EN 60335-2-97: 2006 + A11: 2008 + A2: 2010 + A12: 2015 EN 62233-2008
RED 2014/53/UE Article 3.1b	Santé (Health) / EMF	EN 50148-1 V2.2.3 (2019-11) EN 301 489-3 V2.9.2 (2023-01) EN IEC 55014-1: 2021 EN IEC 55014-2: 2021
RED 2014/53/UE Article 3.2	Compatibilité électromagnétique / Electromagnetic compatibility	EN 300 220-1 V3.1.1 (2017-02) EN 300 220-2 V3.1.1 (2017-02)
RoHS 2011/65/EC	Spectre radioélectrique / Radio spectrum	EN 50581: 2012
	Restriction des substances dangereuses / Restriction of hazardous substances	

La personne autorisée à constituer le dossier technique est (the person authorised to compile the technical file is):
 Denis BELLANGER, Le Vieux Chêne 35270 Bonnemain - FRANCE.

Signé pour et au nom de (Signed for and on behalf of) : DELTA DORE
 Lieu (Place) : Bonnemain (France) / Date d'émission (Date of issue - dd/mm/yyyy) : 25/10/2023
 Nom (Name) : Denis BELLANGER / Fonction (Function) : Directeur Qualité Produits et Solutions (Products and Solutions Quality Director)
 Signature (Signature):



DELTA DORE - 35270 - BONNEMAIN - France
deltadore@deltadore.com

En raison de l'évolution des normes et du matériel, les caractéristiques indiquées par le texte et les images de ce document ne nous engagent qu'après confirmation par nos services.

Sommaire

1/	Caractéristiques techniques	7
2/	Pose du moteur	8
2.1	Montage de la couronne et de la roue.....	8
2.2	Montage dans le tube.....	8
2.3	Position de la tête moteur	9
2.4	Montage du moteur sur son support	9
3/	Raccordement.....	10
4/	Première mise en service.....	10
4.1	Désactiver le mode transport	10
4.2	Associer une première télécommande à un moteur.....	11
4.3	Réglage des butées.....	12
5/	Modifier les butées	16
6/	Associer un autre émetteur (Télécommande, Appli Tydom,...)	16
7/	Associer un détecteur de fumée directement au moteur.....	17
8/	Détection d'obstacle	18
8.1	Réglage du type de détection d'obstacle	18
8.2	Réglage de la sensibilité de la détection d'obstacle pour la détection Basic (uniquement)	18
9/	Effacer une ou plusieurs associations.....	19
9.1	Effacer l'association de la télécommande au moteur	19
9.2	Réinitialiser la télécommande	19
10/	Positions favorites	19
11/	Association avec une centrale d'alarme	20
11.1	Associer le moteur radio	20
11.2	Définir le mode de fonctionnement du moteur	21
12/	Votre télécommande est perdue ou hors d'usage	22
13/	Reset usine	22
14/	Aide.....	23

1/ Caractéristiques techniques

FR

- Alimentation : 12 Vcc
Les moteurs TYMOOV solaire doivent être utilisés uniquement avec les batteries DELTA DORE fournies avec les moteurs :
TYMOOV 5 SO : Batterie 10S1P 1200 Ni-MH réf. 7011725 (x5), 7011738 (x20)
TYMOOV 10 SO - 15 SO : Batterie 10S1P1 2200 Ni-MH réf. 6357037 (x1), 7011724 (x5) et 7011737 (x20)
TYMOOV 20 SO : 2 batteries 10S1P1 2200 Ni-MH réf. 6357037 (x1), 7011724 (x5) et 7011737 (x20) avec même date code + 1 câble double batterie réf.7011771 (x5).
 - Isolement classe III
- Temps max. de fonctionnement : 10 minutes
- Puissances électriques :
TYMOOV 5 SO : 25 W - **TYMOOV 10 SO** : 40 W
TYMOOV 15 SO : 50 W - **TYMOOV 20 SO** : 60 W
- Fréquence radio X3D : 868,7 MHz à 869,2 MHz
- Puissance radio maximale < 10 mW, récepteur catégorie 2
- Portée radio jusqu'à 300 mètres en champ libre, variable selon les équipements associés (portée pouvant être altérée en fonction des conditions d'installation et de l'environnement électromagnétique)
- Nombre d'émetteurs associés : 16 maximum
- Niveau de pression sonore pondéré A : LpA ≤ 70 dB(A).
- Indice de protection : IP 44
- Température de fonctionnement : -20°C -> +60°C
- Température de stockage :
 - moteur : -30°/+70°C
 - batterie : -20°/+35°C
 - panneau solaire : -20°/+70°C

Directive européenne 2006/66/CE (pour les produits à piles)

 Le symbole de la poubelle barrée a la signification suivante :

Les piles et les batteries ne doivent pas être jetées dans les ordures ménagères.

Les consommateurs doivent les apporter à un centre de collecte agréé se trouvant soit dans les commerces, chez les distributeurs ou dans les communes.

Les piles et batteries contiennent des matières toxiques et des métaux lourds qui peuvent nuire à l'environnement et à la santé.

Les piles et batteries usagées peuvent être recyclées ; elles contiennent de précieux matériaux tels que du fer, du zinc, du manganèse ou du nickel.

 **ATTENTION**, pour les produits alimentés par des piles/batteries : risque d'incendie ou d'explosion, si les piles d'origine sont remplacées par des piles de type ou de format incorrect (exemples : Alcalines > Lithium; AA(LR6) > AAA(LR03)).

Ne pas mettre au rebut une batterie dans un feu ou dans un four chaud, ne pas écraser, ne pas couper la batterie au risque de provoquer une explosion.

Ne pas maintenir la batterie dans un environnement à très haute température ou la soumettre à une pression de l'air extrêmement faible ce qui pourrait provoquer une explosion ou la fuite de liquide ou de gaz inflammables.

- la batterie doit être retirée de l'appareil avant que celui-ci ne soit mis au rebut;
- la batterie doit être éliminée de façon sûre.



2/ Pose du moteur

- Ne jamais frapper sur la tête du moteur ou sur l'arbre de sortie pour introduire le moteur dans le tube. Ne jamais percer le tube avec le moteur installé.
- Pour la fixation du tablier, utiliser des vis avec une longueur ne dépassant pas 1mm à l'intérieur du tube.

2.1 Montage de la couronne et de la roue

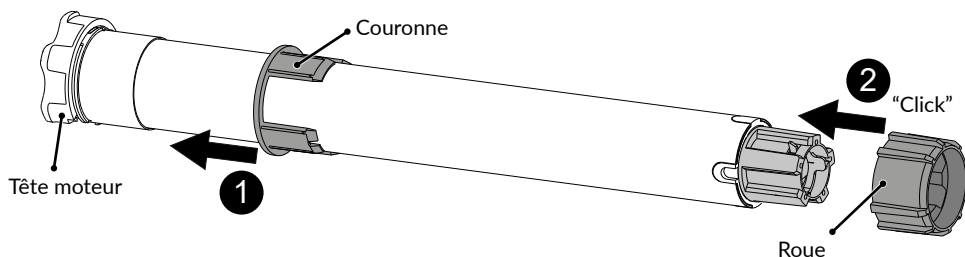

2.2 Montage dans le tube

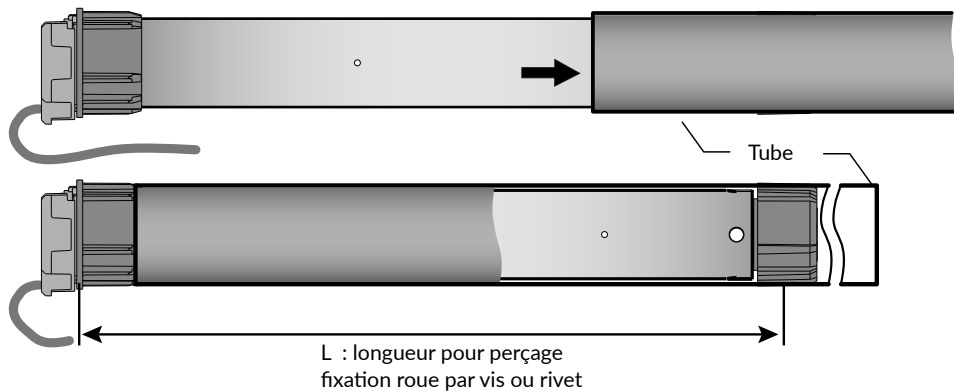

Pour les pièces mécaniques et accessoires d'entraînement et de fixation, consultez notre catalogue.

Modèle	Longueur pour perçage (L)	Longueur totale
TYMOOV 5 Nm	375 mm	404 mm
TYMOOV 10/15/20 Nm	395 mm	424 mm

2.3 Position de la tête moteur

La tête moteur doit être positionnée sur le support de façon à ce que la sortie du câble se trouve dans la partie inférieure par rapport à l'horizontale.

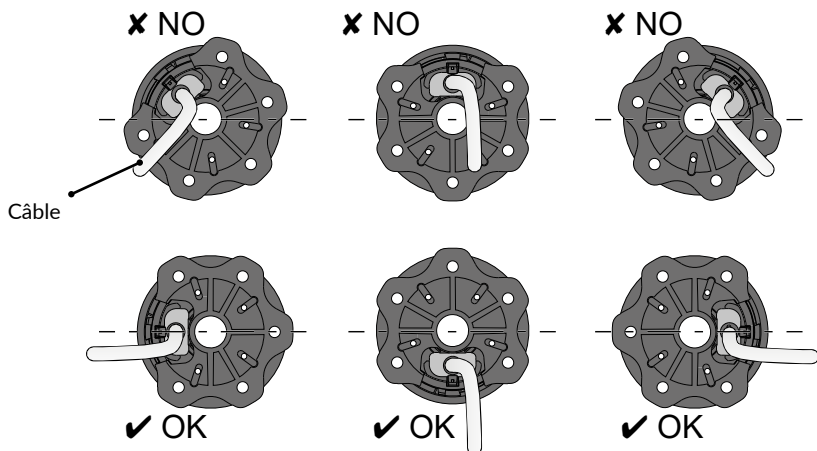

2.4 Montage du moteur sur son support

Poussez l'ensemble tube/moteur (A) sur le support (B) jusqu'à son enclenchement (click).

Lors du montage, la tête ne doit pas être en pression contre le support afin de permettre une rotation libre de la tête

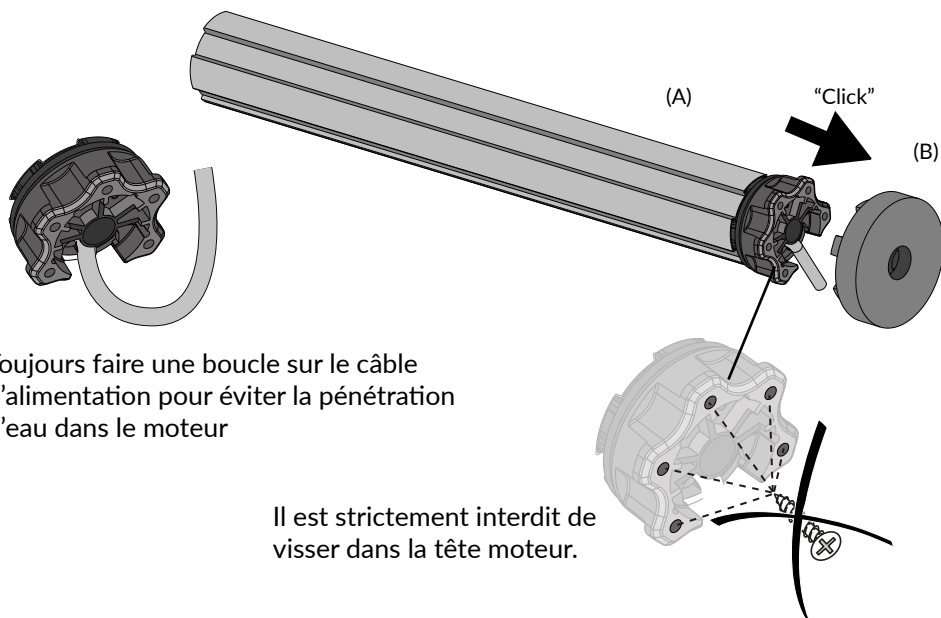

Toujours faire une boucle sur le câble d'alimentation pour éviter la pénétration d'eau dans le moteur

Il est strictement interdit de visser dans la tête moteur.

3/ Raccordement

Recommandations : lors de l'installation et la fixation du panneau et de la batterie, veillez à orienter les câbles et à les disposer à proximité de la tête du moteur. Le moteur est livré avec un câble d'alimentation H05VVf. Ce câble, ne peut pas être mis en extérieur sauf si ce dernier ainsi que le connecteur sont mis dans un conduit résistant aux UV.

TYMOOV 5 SO / 10 SO / 15 SO

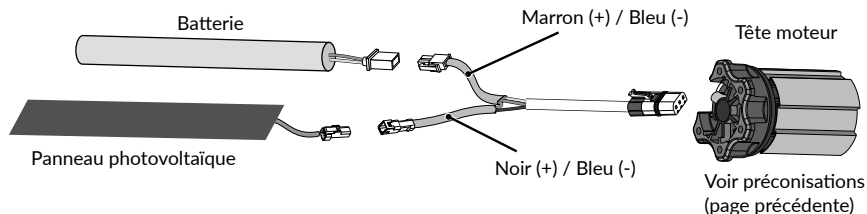

TYMOOV 20 SO

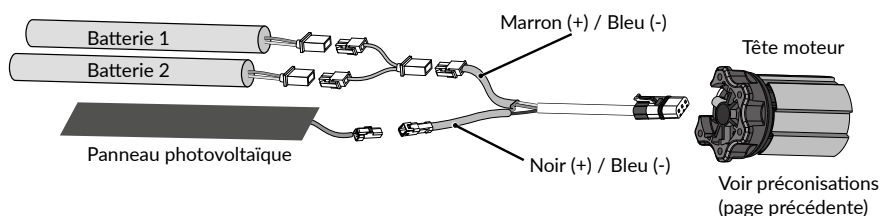

4/ Première mise en service

4.1 Désactiver le mode transport

Si le moteur est associé à une télécommande et alimenté par la batterie, ne reçoit pas d'ordre de commande ou de réglage pendant 72 heures, il se mettra en veille automatiquement : c'est le mode «transport».

Pour interdire ou sortir de ce mode transport, il est nécessaire de le désactiver depuis sa télécommande individuelle :

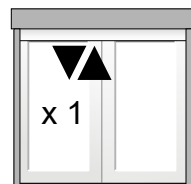
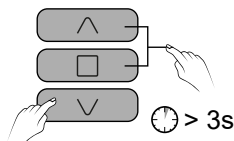
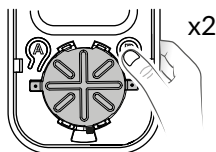

1 Appuyez 2 fois sur la touche B située sous la face avant de la télécommande, pour que le voyant orange clignote.

2 Sur la télécommande, appuyez simultanément plus de 3 secondes sur les touches \wedge , \square et \vee , jusqu'à ce que le voyant s'allume.

Le moteur s'actionne brièvement.

4.2 Associer une première télécommande à un moteur

À la première mise sous tension, le moteur effectuera un bref aller/retour pour signaler qu'aucun émetteur n'est associé.

Les moteurs sont automatiquement en attente d'association.

Vous disposez de 5 minutes après la mise sous tension pour associer le moteur à un organe de commande.

4.2.1 Cas n°1 : un seul moteur est sous tension

① Le moteur est en attente d'association.

② Sur la télécommande, appuyez simultanément sur \wedge et \vee pendant 3 secondes, jusqu'à ce que le voyant rouge s'allume. Relâchez.
Lorsque le moteur est détecté, le voyant s'allume vert brièvement.

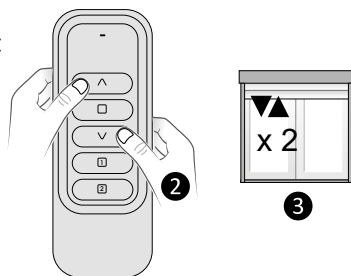

③ Après quelques secondes, le volet s'actionne 2 fois pour confirmer l'association.

La télécommande est associée et le moteur passe automatiquement en mode «Réglage des butées».

4.2.2 Cas n°2 : plusieurs moteurs sont sous tension

① Sur la télécommande, appuyez simultanément sur \wedge et \vee pendant 3 secondes, jusqu'à ce que le voyant rouge s'allume. Relâchez.

La télécommande recherche les différents moteurs.

Son voyant clignote (flash) rouge, puis brièvement vert dès qu'un nouveau moteur est détecté.

② Dès que le voyant clignote lentement rouge, appuyez autant de fois que nécessaire sur \square pour sélectionner le moteur à associer.

Le volet correspondant s'actionne brièvement 1 fois.

③ Une fois le moteur trouvé, appuyez brièvement sur \wedge .

④ Après quelques secondes, le volet s'actionne brièvement 2 fois pour confirmer l'association.

⑤ Pour sortir du mode d'association, appuyez 3 secondes sur \square .

La télécommande est associée et le moteur passe automatiquement en mode «Réglage des butées».

4/ Première mise en service

4.3 Réglage des butées

En présence de butées physiques haute et basse, vous pouvez utiliser le mode Auto. Le moteur détecte alors automatiquement ses fins de course.

En l'absence de butée physique haute et/ou verrous automatiques, vous devrez déterminer les fins de course manuellement.

Grâce au mode pas à pas, vous pourrez stopper le volet avec précision à la position voulue.

La télécommande doit être associée à un seul moteur.

Vous avez plusieurs possibilités de configuration de butées :

- 2 butées automatiques,
- 1 butée manuelle et 1 butée automatique,
- 2 butées manuelles (non compatible avec la fonction anti-intrusion).

Principe

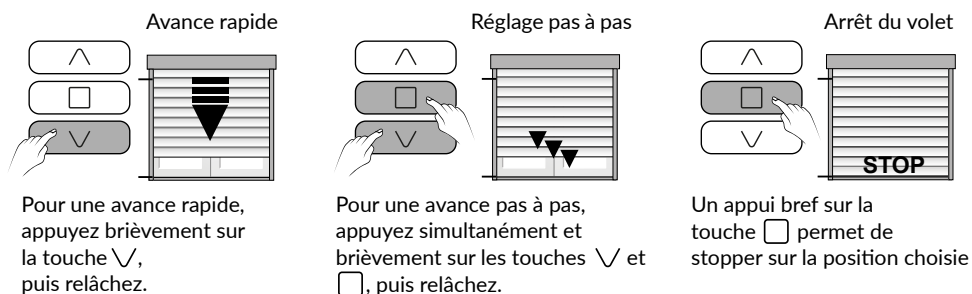

Il n'y a pas de priorité de sens pour l'apprentissage des butées.

La première butée peut être la butée haute ou la butée basse.

Ne pas utiliser le mode pas à pas pour le réglage des butées automatiques (uniquement réservé aux butées manuelles).

Il se peut que le volet s'actionne dans le sens inverse de la touche appuyée.

Le moteur corrigera de lui-même le sens de rotation lorsque les butées seront réglées.

Il est tout de même possible d'inverser manuellement le sens de rotation. Faire un appui bref sur la touche B située sous la face avant de la télécommande pour que le voyant vert clignote, puis appuyez simultanément 3 secondes sur les touches montée et descente.

Lorsque le voyant s'éteint, le sens de rotation est inversé.

Si l'alimentation est coupée durant la procédure de réglage des butées, il faudra reprendre depuis le début. Une fois les butées réglées, sortir du mode transport (cf 4.1).

4.3.1 Enregistrer 2 butées automatiques

① Butée haute automatique

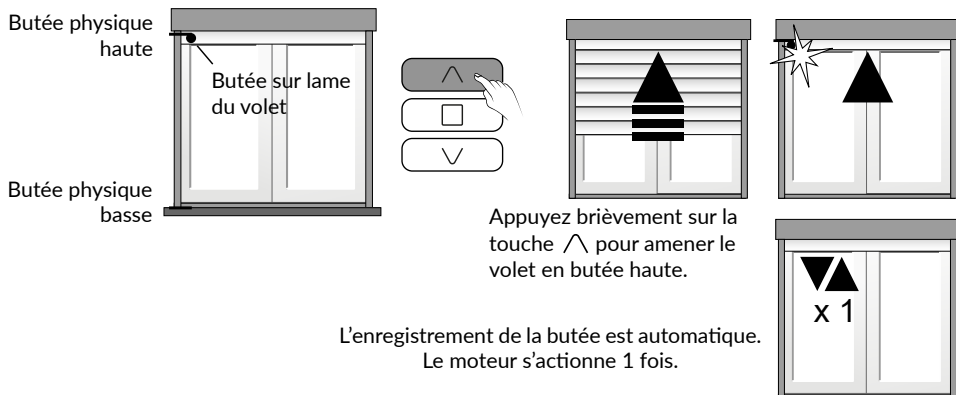

② Butée basse automatique

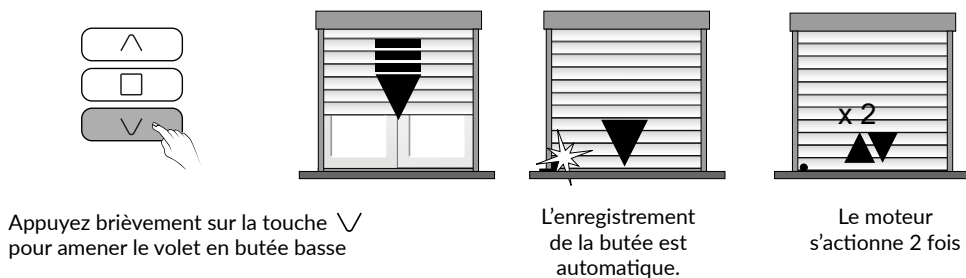

③ Les butées sont enregistrées, sortir du mode transport (cf 4.1).

Au prochain accostage sur ces butées, le volet ne viendra pas jusqu'au blocage. Le moteur effectuera un retrait pour que le volet ne soit pas sous contrainte.

4/ Première mise en service

4.3.2 Enregistrer 1 butée manuelle + 1 butée automatique

1 Positionnez le volet

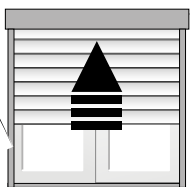
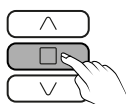
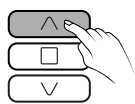

Appuyez sur la touche \wedge pour amener le volet dans la position souhaitée, puis appuyez sur \square pour l'arrêter (*).

Avance pas à pas

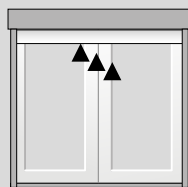

Pour une avance pas à pas, appuyez simultanément et brièvement sur les touches \wedge et \square , puis relâchez.

2 Enregistrement de la position de la butée manuelle (haute)

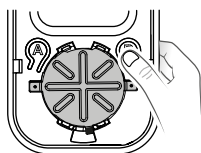

Appuyez brièvement sur la touche B de la TYXIA 1701/1716 située sous la face avant de la télécommande (ou touche T2 pour la télécommande murale TYXIA 2331), pour que le voyant vert clignote.

Puis, appuyez ~3 secondes sur la touche \wedge jusqu'à ce que le moteur s'actionne brièvement.

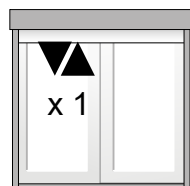
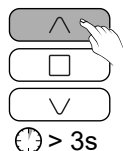

Le moteur s'actionne brièvement

3 Butée automatique

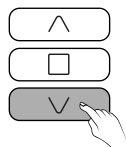

Appuyez sur la touche \vee pour amener le volet en butée basse.

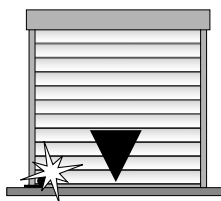
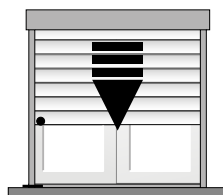

L'enregistrement de la butée est automatique.

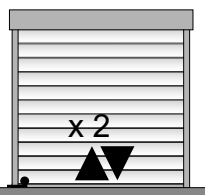

Le moteur s'actionne 2 fois

4 Les butées sont enregistrées, sortir du mode transport (cf 4.1).

Au prochain accostage sur ces butées, le volet ne viendra pas jusqu'au blocage. Le moteur effectuera un retrait pour que le volet ne soit pas sous contrainte.

(*) Il se peut que le volet s'actionne dans le sens inverse de la touche appuyée.

Cela sera corrigé automatiquement après l'enregistrement des 2 butées, qui se fera systématiquement :

- par un appui 3 secondes sur \wedge , pour la butée haute,
- par un appui 3 secondes sur \vee , pour la butée basse, même si les touches sont inversées.

4.3.3 Enregistrer 2 butées manuelles

1 Positionnez le volet

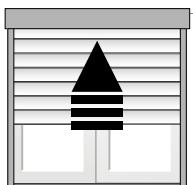
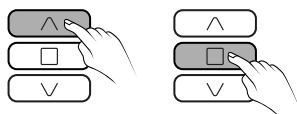

Appuyez sur la touche \wedge pour amener le volet dans la position souhaitée, puis appuyez sur \square pour l'arrêter (*).

Avance pas à pas

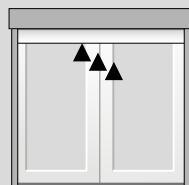

Pour une avance pas à pas, appuyez simultanément et brièvement sur les touches \wedge et \square , puis relâchez.

2 Enregistrement de la position de la 1ère butée (ex : butée manuelle haute)

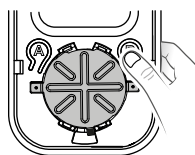

Appuyez brièvement sur la touche B de la TYXIA 1701/1716 située sous la face avant de la télécommande (ou touche T2 pour la télécommande murale TYXIA 2331), pour que le voyant vert clignote.

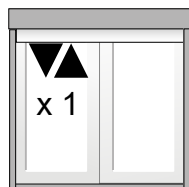
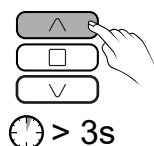

Puis, appuyez ~3 secondes sur la touche \wedge jusqu'à ce que le moteur s'actionne brièvement. La butée manuelle haute est enregistrée.

Le moteur s'actionne brièvement

3 Enregistrement de la position de la 2ème butée (ex : butée manuelle basse)

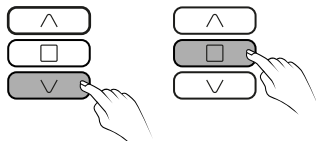

Appuyez sur la touche \vee pour amener le volet dans la position souhaitée, puis appuyez sur \square pour l'arrêter.

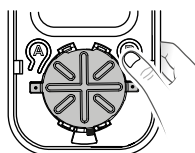
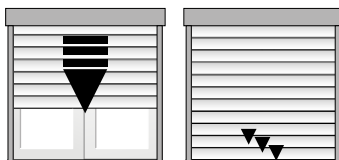

Appuyez brièvement sur la touche B de la TYXIA 1701/1716 située sous la face avant de la télécommande (ou touche T2 pour la télécommande murale TYXIA 2331), pour que le voyant vert clignote.

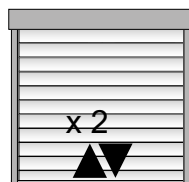
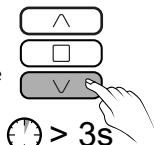

Puis, appuyez ~3 secondes sur la touche \vee jusqu'à ce que le moteur s'actionne brièvement. La butée manuelle basse est enregistrée.

A la fin de l'enregistrement de la 2ème butée, le moteur confirme en s'actionnant 2 fois

4 Les butées sont enregistrées, sortir du mode transport (cf 4.1).

(*) Il se peut que le volet s'actionne dans le sens inverse de la touche appuyée.

Cela sera corrigé automatiquement après l'enregistrement des 2 butées, qui se fera systématiquement :

- par un appui 3 secondes sur \wedge , pour la butée haute,
 - par un appui 3 secondes sur \vee , pour la butée basse,
- même si les touches sont inversées.

5/ Modifier les butées

Pour modifier les positions des butées, il faut d'abord les effacer puis les ré-enregistrer. Pour les effacer, procédez comme suit :

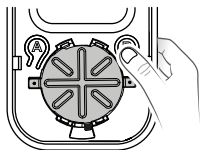

Appuyez brièvement sur la touche B de la TYXIA 1701/1716 située sous la face avant de la télécommande (ou touche T2 pour la télécommande murale TYXIA 2331), pour que le voyant vert clignote.

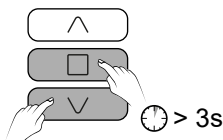

Sur l'émetteur, appuyez simultanément plus de 3 secondes sur les touches ∇ et \square , jusqu'à ce que le voyant s'allume.

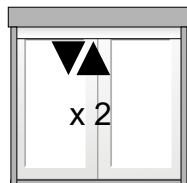

Le moteur s'actionne brièvement 2 fois.

Les butées sont effacées

Pour les ré-enregistrer, reportez-vous au § 4.3 "Réglage des butées".

6/ Associer un autre émetteur (Télécommande, Appli Tydom,...)

Le moteur a déjà été associé à un émetteur.

Vous pouvez associer différents émetteurs de la gamme X3D (Appli TYDOM, autre télécommande...) à la fonction montée/descente du moteur.

Nombre d'émetteurs pouvant être associés : 16 max.

Pour associer ces émetteurs, reportez-vous également à leur notice respective.

Sur l'émetteur déjà associé, appuyez plus de 3 secondes sur la touche \square , jusqu'à ce que le moteur s'actionne brièvement.

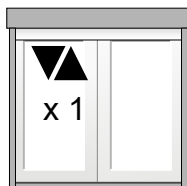
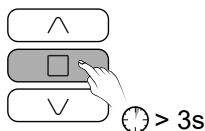

Validez sur l'émetteur à associer (exemple : nouvelle télécommande)

Sur la nouvelle télécommande, appuyez simultanément plus de 3 secondes sur les touches ∇ et \wedge , jusqu'à ce que le voyant s'allume.

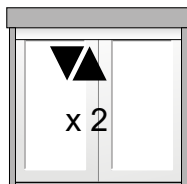
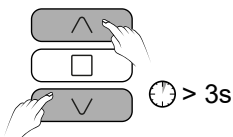

La nouvelle télécommande est associée au moteur

Le moteur s'actionne brièvement 2 fois.

La mise en mode association d'un moteur est également possible à partir de l'application (Menu réglages, «Mes équipements»)

7/ Associer un détecteur de fumée directement au moteur

FR

Vous souhaitez commander l'ouverture des volets roulants en cas de détection de fumée.

Sur l'émetteur déjà associé, appuyez plus de 3 secondes sur la touche , jusqu'à ce que le moteur s'actionne brièvement.

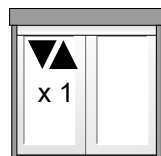
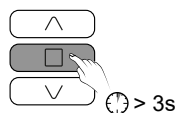

Appuyez 3 secondes sur la touche du détecteur. Le moteur s'actionne brièvement 2 fois.

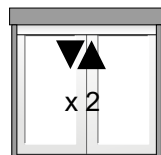
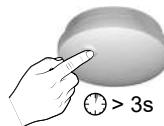

La mise en mode association d'un moteur est également possible à partir de l'application Tydom (Menu réglages, «Mes équipements»)

8/ Détection d'obstacle

Les moteurs de la gamme TYMOOV intègrent la fonction de détection d'obstacle. Elle permet de protéger le mécanisme complet du volet roulant.

En cas de blocage sur un obstacle, le moteur effectue un retrait d'environ 15 cm. La détection d'obstacle n'est effective que lorsque les butées sont enregistrées.

8.1 Réglage du type de détection d'obstacle

Vous avez la possibilité de choisir deux modes de détection :

- **Détection Protect+** : (mode par défaut), détection d'obstacle plus performante, évitant le déroulement du tablier dans le coffre.
- **Détection Basic** : détection d'obstacle avec déroulement du tablier dans le coffre.

Pour choisir le type de détection :

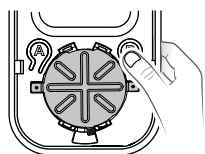

Appuyez brièvement sur la touche B de la TYXIA 1701/1716 située sous la face avant de la télécommande (ou touche T2 pour la télécommande murale TYXIA 2331), pour que le voyant vert clignote.

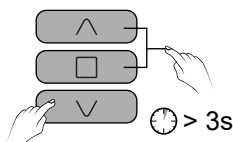

Sur l'émetteur, appuyez simultanément plus de 3 secondes sur les touches \vee \square et \wedge , jusqu'à ce que le voyant s'allume.

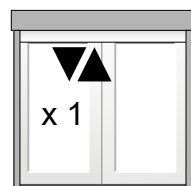

Le moteur s'actionne brièvement :
1 fois = Détection Protect+ (réglage par défaut)
2 fois = Détection Basic

Recommencez les opérations ci-dessus pour passer d'un mode à l'autre.

8.2 Réglage de la sensibilité de la détection d'obstacle pour la détection Basic (uniquement)

En cas de détection d'obstacle intempesive (ex : frottements divers), vous pouvez diminuer la sensibilité de détection d'obstacle.

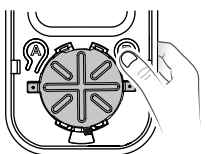

Appuyez brièvement sur la touche B de la TYXIA 1701/1716 située sous la face avant de la télécommande (ou touche T2 pour la télécommande murale TYXIA 2331), pour que le voyant vert clignote.

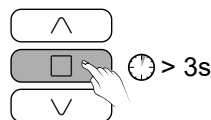

Sur l'émetteur, appuyez plus de 3 secondes sur la touche \square , jusqu'à ce que le voyant s'allume.

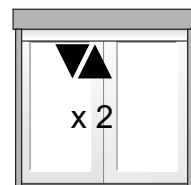

Le moteur s'actionne brièvement :
1 fois = sensibilité haute (réglage par défaut)
2 fois = sensibilité basse

Recommencez les opérations ci-dessus pour passer d'un mode à l'autre.

9/ Effacer une ou plusieurs associations

9.1 Effacer l'association de la télécommande au moteur

- Enlevez la face avant de la télécommande.
- Appuyez sur la touche A (ou touche T1 pour la télécommande murale TYXIA 2331). *Le voyant rouge clignote (flash).*
- Si plusieurs moteurs sont associés à la télécommande, appuyez successivement sur pour actionner le moteur à effacer. *Le moteur concerné s'actionne brièvement.*
- Appuyez sur la touche ∨. *Le moteur s'actionne brièvement*
- Appuyez sur la touche A pour sortir.

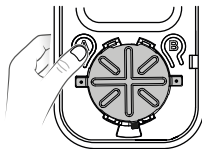

9.2 Réinitialiser la télécommande

- Enlevez la face avant de la télécommande.
 - Appuyez sur la touche A (ou touche T1 pour la télécommande murale TYXIA 2331). *Le voyant rouge clignote (flash).*
 - Appuyez simultanément 3 secondes sur les touches et ∨. *Le(s) moteur(s) s'actionne(nt) brièvement*
 - Appuyez sur la touche A (ou touche T1 pour la télécommande murale TYXIA 2331) pour sortir.
- Tous les moteurs associés à la télécommande sont effacés.

10/ Positions favorites

Vous pouvez enregistrer jusqu'à 2 positions favorites : ① et ②.

① ② Mettez le volet dans la position souhaitée.

③ Appuyez simultanément 3 secondes sur ① + ou ② + pour enregistrer la position.

Le voyant de la télécommande s'allume rouge, puis vert si le récepteur a bien reçu l'information.

Le volet s'actionne brièvement pour confirmer l'enregistrement.

Relâchez.

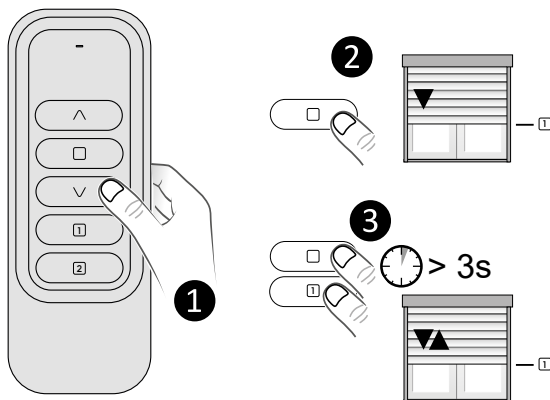

11/ Association avec une centrale d'alarme

L'association du moteur avec une centrale d'alarme permet :

- la fonction anti-intrusion (tentative de soulèvement du volet),
- le report des mises en marche/arrêt de la surveillance.

11.1 Associer le moteur radio

⚠ Pour que la détection d'intrusion fonctionne, il faut impérativement que la butée basse soit enregistrée de manière automatique avec des verrous.

La surveillance anti-intrusion n'est active que si l'alarme est en marche et le volet fermé.

Il est impératif de valider la bonne association du moteur à la centrale.

1 Mettre la centrale en mode "Ajout produits"



Mettez la centrale en mode Maintenance puis en mode «Ajout produit».

2 Associer le mode anti-intrusion à la centrale

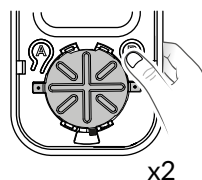

x2

Appuyez 2 fois sur la touche B de la TYXIA 1701/1716 située sous la face avant de la télécommande (ou touche T2 pour la télécommande murale TYXIA 2331), pour que le voyant orange clignote.

Puis, appuyez ~3 secondes sur la touche ^, jusqu'à ce que le moteur s'actionne brièvement.

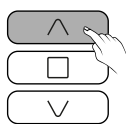

> 3s

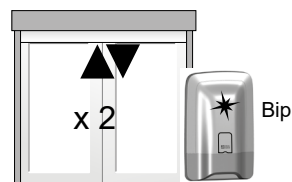

La centrale émet un bip.
Le volet s'actionne brièvement 2 fois.

3 Sortir des modes Ajout produit et Maintenance

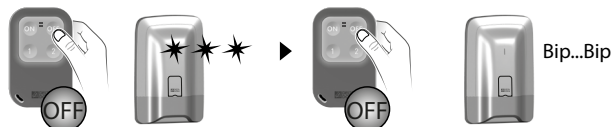

Appuyez brièvement sur la touche OFF de la télécommande.

Son voyant s'allume rouge puis vert pour valider l'action.

Le voyant de la centrale clignote.

Appuyez à nouveau sur la touche OFF de la télécommande.

Le voyant s'allume rouge puis vert pour valider l'action.

La centrale émet 2 bips et son voyant s'éteint.

11.2 Définir le mode de fonctionnement du moteur

	Mise en marche de l'alarme	Mise en arrêt de l'alarme
Mode 1 (par défaut)	Le volet se ferme	Le volet reste en position
Mode 2	Le volet se ferme	Le volet s'ouvre
Mode 3	Le volet reste en position	Le volet reste en position

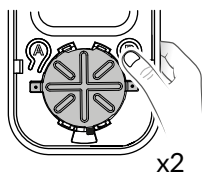

x2

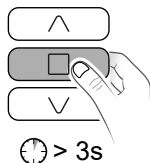

❶ Appuyez 2 fois sur la touche B de la TYXIA 1701/1716 située sous la face avant de la télécommande (ou touche T2 pour la télécommande murale TYXIA 2331) pour que le voyant orange clignote.

❷ Puis, appuyez ~3 secondes sur la touche pour que le moteur s'actionne brièvement.
 Le moteur s'actionne 1 fois : Mode 1
 Le moteur s'actionne 2 fois : Mode 2
 Le moteur s'actionne 3 fois : Mode 3

Pour passer d'un mode à l'autre, recommencez les opérations ❶ et ❷.

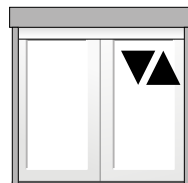

Le moteur s'actionne brièvement.

12/ Votre télécommande est perdue ou hors d'usage

Ces procédures permettent de passer le moteur en attente d'association d'un nouvel organe de commande (Tyxia 1701,1716, 2331...) lorsque la télécommande du moteur concerné est perdue ou hors d'usage.

Sur la nouvelle télécommande vierge :

- Appuyez 2 fois sur la touche B de la TYXIA 1701/1716 située sous la face avant de la télécommande (ou touche T2 pour la télécommande murale TYXIA 2331), pour que le voyant clignote orange.
- Appuyez sur □ et ∨ pendant 3 secondes jusqu'à l'arrêt du clignotement.

Vous disposez de 2 minutes pour effectuer les opérations suivantes :

Débranchez la batterie d'alimentation du moteur, patientez 15 à 20 secondes, puis rebranchez la batterie. Le moteur fait un acquittement.

- Associez la nouvelle télécommande au moteur (voir § 4.2).

13/ Reset usine

Pour revenir à la configuration d'origine, moteur vierge de programmation et d'émetteur associé.

Pour faire un reset usine, la télécommande doit être associée à un seul moteur.

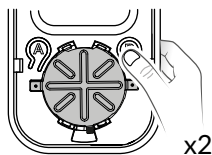

Appuyez 2 fois sur la touche B de la TYXIA 1701/1716 située sous la face avant de la télécommande (ou touche T2 pour la télécommande murale TYXIA 2331), pour que le voyant orange clignote.

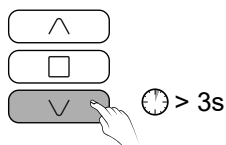

Appuyez plus de 3 secondes sur la touche ∨, jusqu'à ce que le voyant rouge s'allume.

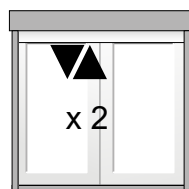

Le moteur s'actionne brièvement 2 fois. Puis, le moteur s'actionne 1 fois pour signaler qu'il est en attente d'association.

Le moteur est vierge de toute association et de réglages

- **Si le moteur ne fonctionne pas :**

- Vérifiez que le câblage est correct selon les schémas du chapitre "Raccordement".
- Vérifiez que le moteur n'est pas en protection thermique, il suffit d'attendre quelques minutes pour le refroidir.
- Vérifiez s'il y a un problème sur le réglage des fins de course et refaire le réglage.

- **Je ne réussis pas à associer ma télécommande :**

Mon moteur a basculé en mode Extra Low Power. Débranchez la batterie et le panneau solaire du moteur. Maintenez la déconnexion pendant plus de 90 secondes. Reconnectez la batterie et le panneau solaire au moteur. Le moteur s'actionne une fois. Le mode association est relancé.

- **Le moteur ne réagit pas aux ordres de la télécommande :**

- Vérifiez que la télécommande utilisée est compatible avec le moteur Tymoov Solar.
 - Lorsque le moteur est branché pour la première fois, il se mettra automatiquement en veille après 72h, il est en mode «transport».
- Pour une utilisation normale, il est nécessaire de désactiver ce mode (voir § 4.1).

- **Les butées ne sont pas respectées :**

- Vérifiez les composantes mécaniques du système (stabilisation, jeux, déformations etc..).
- Vérifiez s'il y a une faute sur le réglage des fins de course et réglez-les à nouveau.

- **Le voyant vert ne clignote pas après un appui bref sur la touche B de la TYXIA 1701/1716 (ou touche T2 pour la télécommande murale TYXIA 2331).**

- Plusieurs moteurs sont associés à la télécommande.
- Vous n'avez donc pas accès aux modes de réglage dans ce cas de figure.
- Pour les réglages, la télécommande ne doit être associée qu'à un seul moteur.

- **En cas de batterie faible.**

- Lorsque la batterie atteindra un niveau de charge faible, le dernier ordre ne permettra que de remonter le tablier.
- Une remontée complète sera obtenue avec un appui long supérieur à 3 secondes. Il faudra procéder à une recharge de la batterie (réf chargeur 6357034).
- Si le moteur ne réagit pas à un ordre de descente (niveau de charge trop faible), il faudra procéder à une recharge de la batterie.
 - Il est admis 2 recharges de batterie par an.
- Au-delà, il sera nécessaire de changer la batterie.
- Le fonctionnement du moteur avec un DFR sera assuré même en cas de niveau de charge trop faible, tant que la batterie le permettra.
 - Via l'appli Tydom, vous bénéficiez d'une visualisation de l'état de charge de la batterie.

ES Manual de instrucciones disponible en formato digital.

Para poder descargarlo, escanear el código QR.

NL Er is een digitale handleiding beschikbaar.

Scan de QR-code om deze te downloaden.

PL Dostępna jest instrukcja w formie cyfrowej.

Aby ją pobrać, należy zeskanować kod QR.



www.deltadore.com

12/24



2705452 Rev.04